

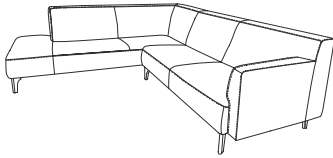

HS.446

TECHNISCHE DATEN



SPEZIFIKATIONEN

- I 8 Fußvarianten
- I 2 Sitzhöhen: 41 oder 44 cm
- I Freie Auswahl aus der hülsta sofa Stoff- und Lederkollektion
- I **Programmumfang: Sofabank, Anreihsofa, Abschlussessel mit Polstersitz, Eck-Anreihbank mit Polstersitz, Polsterbank**

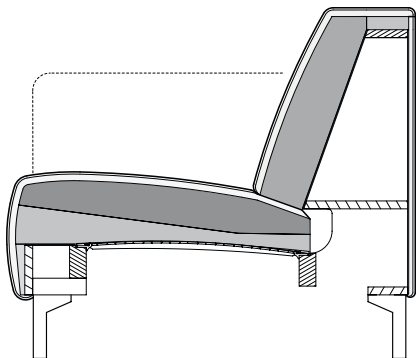

Technischer Aufbau

- I Holzinnengestell
- I Unterfederung: Wellenfeder
- I Sitzpolster aus Polyurethanschaum 2lagig aufgebaut, „Raumgewicht 40 kg/m³ und 50 kg/m³.“
- I Rückenpolster aus Polyurethan „Raumgewicht“ 43 kg/m³
- I mit Vlies untersteppt
- I Kissenfüllung aus Schaumstoffstäbchen und Polyesterfasern

Standardfuß:

- I Aluminiumgussfuß lackiert RAL 7022 Umbragrau
- I Stahl Quadratrohrfuß lackiert RAL 7022 Umbragrau
- I Stahl Quadratrohr Fuß lackiert RAL 9017 Verkehrsschwarz seidenmatt
- I Die Angaben zum „Raumgewicht“ können in einem Toleranzbereich von +/- 10 % schwanken.

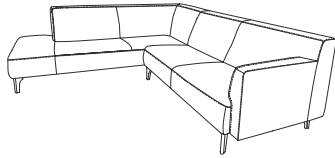

HS.446

SPEZIFIKATIONEN

Bestellhinweise

Bitte bei Bestellung angeben:

- ▮ Sitzhöhe wahlweise 41 cm oder 44 cm.

Anstatt der Standardfüße können gegen Mehrpreis folgende Füße gewählt werden:

- ▮ Aluminiumgussfuß poliert
- ▮ Stahl Quadratrohr Fuß Glanzchrom
- ▮ Holzfuß Eiche natur H98
- ▮ Holzfuß Eiche dunkel H70
- ▮ Holzfuß Amerikanischer Nussbaum H81

HS.446

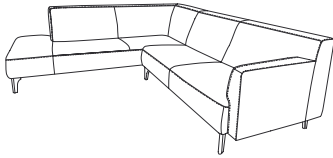

PROGRAMMÜBERSICHT



Die Anbaupositionen sind durch Pfeil-Symbole gekennzeichnet.

Sofabank in vier Größen: 168, 189, 210 und 231 cm

Draufsicht

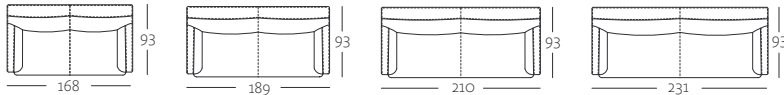

SOB 446/168

SOB 446/189

SOB 446/210

SOB 446/231

Frontansicht

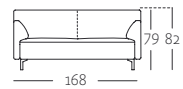

SOB 446/168

Anreihsofa in vier Größen: 158, 179, 200, 210 und 221 cm

Draufsicht

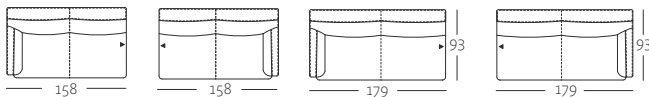

ASO 446/158 li

ASO 446/158 re

ASO 446/179 li

ASO 446/179 re

Seitenansicht

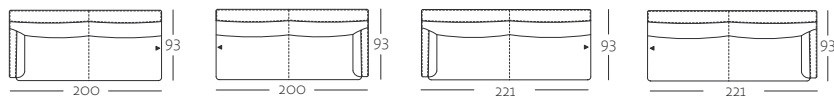
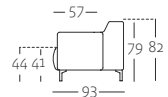

ASO 446/200 li

ASO 414/200 re

ASO 446/221 li

ASO 446/221 re

Abschlussessel mit Polstersitz in der Größe: 117 cm

Draufsicht

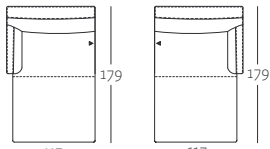

**ASS-PSZ
446/117 li**

**ASS-PSZ 446/117
re**

Seitenansicht

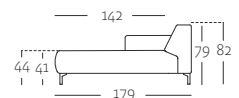

ASS-PSZ 446/117

Eck-Anreihbank mit Polstersitz in der Größe: 233 cm

Draufsicht

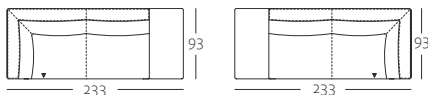

E-ARB-PSZ 446/233 li

E-ARB-PSZ 414/233 re

hülsta 
SOFA

HS.446

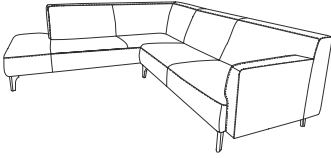

PROGRAMMÜBERSICHT



Die Anbaupositionen sind durch Pfeil-Symbole gekennzeichnet.

Polsterbank in der Größe: 94 cm



PB 446/94 x 56

Rückenkissenmatte verstellbar in der Größe: 72 x 76 cm

Frontansicht



Draufsicht



Seitenansicht



RUK-MA-V 446/72 x 76

Kissen in der Größe: 60 x 60 cm oder 63 x 36 cm

Frontansicht



Draufsicht



Seitenansicht



KI 446/60 x 60

Frontansicht



Draufsicht



Seitenansicht



KI 446/60 x 60

Polsterkissen in zwei Größen: 40 x 40 und 54 x 27 cm

Frontansicht



Draufsicht



Seitenansicht



POK 446/40 x 40

Frontansicht



Draufsicht



Seitenansicht



POK-L 446/54 x 27

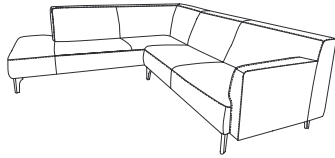

HS.446

FUSSVARIANTEN

Standardfüße



Gussfuß
Aluminium lackiert,
RAL 7022 Umbragrau



Quadratrohr-Fuß
Stahl lackiert,
RAL 7022 Umbragrau



Quadratrohr-Fuß
Stahl lackiert,
RAL 9017 verkehrsschwarz
seidenmatt

Anstatt der Standardfüße können gegen Mehrpreis folgende Füße gewählt werden:



Gussfuß
Aluminium poliert



Quadratrohr-Fuß
Stahl, Glanzchrom



Holzfuß
Eiche natur, H98



Holzfuß
Eiche dunkel, H70



Holzfuß
Nussbaum amerikanisch,
H81

11/2021



hülsta-werke Hüls GmbH & Co. KG

Karl-Hüls-Str. 1

D-48703 Stadtlohn

Tel. +49 (0) 2563 86-0

Fax +49 (0) 2563 86-1417

www.huelsta-sofa.com

Entwurf und Konzeption gesetzlich geschützt, Irrtum vorbehalten,
Konstruktions-, Farb- und Materialänderungen im Rahmen des
technischen Fortschritts vorbehalten.